

保証書

持込修理

KEVNHAUN		クイックホットウォーターディスペンサー		お買い上げ販売店名印
品番	KDS.8755			
お客様	お名前	様		
	ご住所	〒.....		
お買い上げ日	年	月	日	
保証期間	お買い上げ日より1年間			
〈本製品に関するお問い合わせは〉				
日本洋食器株式会社				
〒959-0214 新潟県燕市吉田法花堂1949 TEL : 0256(92)3145 http://www.nihon-yoshokki.co.jp/				

本書はお買い上げ日より、上記期間内において正常な使用状態で故障が発生した場合には、本書記載内容で無料修理を行うことをお約束するものです。詳細は、下記をご参照ください。

- 保証期間中、取り扱いについての説明書等の注意に従った正常な使用状態で故障した場合は、当社、又はお買い上げ販売店に修理をご依頼のうえ、本書をご提示ください。お買い上げの販売店が無料修理をいたします。
- 保証期間中の修理などアフターサービスについてご不明の場合は、当社、又はお買い上げ販売店へ直接お問い合わせください。
- 次のような場合には、保証期間中でも有料修理になります。
 - 本書のご提示がない場合。
 - 本書にお買い上げ年月日、お客様名、お買い上げ販売店名の記載がない場合、あるいは字句を書き替えられた場合。
 - ご使用上の誤り、及び不当な修理や改造による故障及び損傷。
 - お買い上げ後の輸送、移動、落下などによる故障及び損傷。
 - 火災、地震、風水害、雷、その他天災地変、塩害、公害や異常電圧による故障及び損傷。
 - 本製品以外の他の機器によって生じた故障及び損傷。
- 下記の部品は消耗品です。保証期間内でも有料になります。
〈専用キャップ(28 mm用、30 mm用)・ボトル差込口カバー〉
- 本機は持込修理の対象商品ですので、保証期間内でも商品を修理窓口へ送付された場合の送料はお客様の負担となります。
- この保証書は、本書に明示した期間の、条件のもとにおいて無料修理をお約束するものです。従ってこの保証書によってお客様の法律上の権利を制限するものではありませんので、保証期間経過後の修理等についてご不明の場合は、お買い上げの販売店又は当社に直接お問い合わせください。
- 本書は日本国内においてのみ有効です。 This warranty is valid only in Japan.

お客様へのお願い

- 本書にお買い上げ年月日、お客様名、お買い上げ販売店名が記載されているかお確かめください。万一記入がない場合は、直ちにお買い上げの販売店にお申し出ください。
- ご贈答等で、本書記載のお買い上げ販売店に修理が依頼にできない場合は、当社へ直接お問い合わせください。
- ご転居の場合は、事前にお買い上げの販売店にご相談ください。本書は再発行いたしませんので、紛失しないよう大切に保管してください。
- 保証期間経過後の修理、補修用性能部品の保有期間について詳しくは、当社に直接お問い合わせください。

MADE IN CHINA
2205

家庭用

KEVNHAUN

クイックホットウォーターディスペンサー KDS.8755

取扱説明書

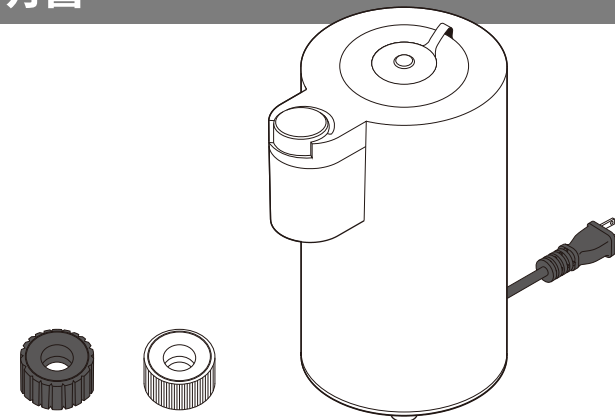

目次

・安全上のご注意	1~2
・使用上のご注意	3~4
・各部の名称	5
・正しい組み立て方	6
・正しい使い方	7~8
・お手入れと保管の方法	9
・故障かな...	10
・仕様／交換用部品の販売	11
・保証とアフターサービス	12
・個人情報のお取り扱いについて／廃棄するときは	12
・保証書	裏表紙

保証書 付

このたびは「KEVNHAUN クイックホットウォーターディスペンサー」をお買い上げいただき、誠にありがとうございます。製品の機能を十分に生かして正しくご使用ください。『ご使用前にこの取扱説明書を必ずお読みいただき、お読みいただいた後は必ず保管し、わからないことや不具合が生じたときにお役立てください。』

安全上のご注意

必ずお守りください。

※ご使用前に、「安全上のご注意」をよくお読みのうえ、正しくお使いください。

※ここに示した注意事項は、製品を安全に正しくお使い頂き、あなたや他の人々への危害や損害を未然に防止するためのものです。また、注意事項は、危害や損害の大きさと、切迫の程度を明示するために、誤った取り扱いをすると生じることが想定される内容を、「警告」、「注意」の2つに区分しています。いずれも安全に関する重要な内容ですので、必ず守ってください。



警告

この表示を無視して、誤った取扱いをすると、人が死亡又は重傷を負う可能性が想定される内容を示しています。



注意

この表示を無視して、誤った取扱いをすると、人が損害を負う可能性及び物的損害のみの発生が想定される内容を示しています。

絵表示
の例



○記号は、禁止の行為であることを告げるものです。図の中や近傍に具体的な禁止内容(左図の場合は分解禁止)が描かれています。



●記号は、行為を強制したり指示したりする内容を告げるものです。図の中に具体的な指示内容(左図の場合は電源プラグをコンセントから抜く)が描かれています。



警告



絶対に分解したり、修理・改造したりしない。

分解禁止

※感電・火災・けが・故障のおそれがあります。



危険ですので、乳幼児や子供の近くでの使用、また子供だけで絶対使用させない。

禁止

※感電・やけど・けがのおそれがあります。



本体を水洗いしたり、水につけたり、水をかけたりしない。

禁止

※感電・けが・破損・故障のおそれがあります。



電源プラグのほこりなどは、定期的に取り除く。また、お手入れの際は必ず電源プラグを抜いてから行う。

強制

※火災・感電のおそれがあります。



濡れた手で電源プラグの抜き差しをしない。

禁止

※感電・けが・やけどのおそれがあります。



電源プラグが濡れている状態でコンセントへ差し込まない。

禁止

※感電・ショート・火災のおそれがあります。



電源プラグは根元まできちんと差し込む。

強制

※火災・感電のおそれがあります。



電源コードを傷つけたり、無理に曲げたり、加工したり、ねじったり、引っ張ったり束ねたり、重い物をのせたり、加熱したりしない。

禁止

感電・ショート・火災のおそれがあります。



電源コードや電源プラグが傷んだり、コンセントの差し込みがゆるいときは使用しない。

禁止

※感電・ショート・火災のおそれがあります。



交流100V以外では使用せず、コンセントや配線器具の定格を超える使用もしない。

禁止

※火災・感電のおそれがあります。



定格15A以上のコンセントを単独で使用する。

強制

※他の器具と併用すると火災・感電・発火のおそれがあります。



延長コードは使用しない。

禁止

※異常発熱・火災・感電のおそれがあります。



警告



必ず実施

異常・故障時には、直ちに使用を中止する

そのまま使用すると発煙・発火・感電・けがの原因になります。

<異常・故障例>

- ・各部位および本体に破損、不具合など異常がある
- ・製品の一部分に割れ・がたつき・緩みがある
- ・電源コードを動かすと、通電したりしなかったりする
- ・電源コードや電源プラグが異常に熱くなる
- ・電源コードに深い傷や変形がある
- ・製品にふれるとビリビリと電気を感じる
- ・いつもと違って異常に熱くなったり、焦げくさい臭いがする
- ・煙、異音、動作不良などが発生している

このような場合には、すぐに電源プラグを抜いて、当社(裏表紙)または販売店に必ず点検・修理を依頼する



警告



強制

乳幼児が誤って電源プラグをなめないように注意する。

※感電・けがのおそれがあります。



コンロなど火気のそば、水まわりなど本製品が濡れるおそれのある場所や屋外、傾斜面など本製品が安定しない場所で使用および保管しない。

禁止

※感電・けが・火災・故障のおそれがあります。



本体を水平な所に設置する。本体を傾けたり、ゆすったり、転倒させたりしない。

禁止

※やけどのおそれがあります。



本製品の上に重いものを載せたりしない。

禁止

※けが・故障のおそれがあります。



本体の穴やすき間に、指やピン、針金などの金属物など、異物を入れない。

禁止

※感電・故障のおそれがあります。



給湯中、給湯口やお湯に顔や手を近づけたり、触れたりしない。

禁止

※やけどのおそれがあります。



使用中、ふきんなどで給湯口をふかない。

禁止

※やけどのおそれがあります。



500 mlを超えた容量のペットボトルを使用しない。

禁止

※転倒、やけど、感電のおそれがあります。



ボトル差込口、ボトル差込口カバー、専用キャップは清潔に保つようにする。

強制

※雑菌、臭いの発生、健康に悪影響をおよぼすおそれがあります。

使用上のご注意

注意

 湯沸かし以外の用途で使用しない。
禁止

※感電・故障のおそれがあります。

 コーヒー・ジュース・お茶・牛乳など、水以外のものは使用しない。
禁止

※雑菌の繁殖や不衛生な状態になります。

 付属の専用キャップ以外は使わない。
禁止

※水漏れ・故障のおそれがあります。

 変形しやすい物の上では使用しない。
禁止

※お湯がかかるおそれがあります。

 直射日光が当たる場所や風雨が当たる場所で使用しない。
禁止

※過熱・漏電により火災のおそれがあります。

 浴室など湿気が多い場所で使わない。
禁止

※感電・故障のおそれがあります。

 本やパソコンなど精密機械の近くで使わない。
禁止

※お湯がかかるおそれがあります。

 電源コードは、本体に巻きつけたり、束ねた状態で使用しない。
禁止

※破損・ショート・火災のおそれがあります。

 タコ足配線はしない
禁止

※火災のおそれがあります。

 使用中は本体から離れない。
禁止

※ふきこぼれのおそれがあります。

 作動中、および電源プラグがコンセントにささっている状態で移動しない。
禁止

※故障・けがのおそれがあります。

 ペットボトルをセットしないときは、電源プラグをコンセントに差し込まない。
強制

※故障のおそれがあります。

 給湯口をふさがない。
禁止

※ふきこぼれややけど・故障のおそれがあります。

 本製品の給湯口から出るお湯・蒸気に触れない。
禁止

※やけどのおそれがあります。

 本体の残り湯は必ず捨てる。(7ページの排水について参照)
強制

※腐食のおそれがあります。

 必要な量だけ沸かす。
強制

※保温機能はありません。

 使用時以外は電源プラグをコンセントから抜く。
コンセントから抜く

※絶縁劣化による感電・漏電火災のおそれがあります。

 電源プラグを抜く際は、必ずチャイルドロックが掛かっていることを確認し、電源コードを持たず電源プラグを持って抜く。
電源プラグを持って抜く

※破損・ショート・火災のおそれがあります。

 長期間清潔にご使用いただくために、定期的にお手入れする。
強制

※雑菌の繁殖や不衛生な状態になります。

 お手入れは電源プラグをコンセントから抜き、冷えてから行う。
強制

※感電・やけどのおそれがあります。

 本体は防水仕様ではありません。お手入れの際は9ページのクエン酸洗浄または、タオルなどでふいてお手入れする。
強制

※故障のおそれがあります。

注意

 水垢のお手入れはこまめに行う。(9ページのお手入れ方法参照)
強制

※お湯の出が悪くなるおそれがあります。

 長期間使用しないときは、お手入れ後、十分に自然乾燥させてから保管する。
強制

※腐食のおそれがあります。

 お湯が沸騰するまでの時間は、水量・水温・室温などによって多少異なります。

その他のご注意

トラッキング現象を防ぐために

トラッキング現象とは

電気製品の電源プラグを長期間コンセントに差したままにしていると、湿気やほこりにより電源プラグの2本の刃の間に微弱な電流が流れる場合があります。そのとき発生する微小火花により、プラグの絶縁素材が炭化して絶縁能力が低くなり、徐々に多くの電流が流れるようになる現象です。トラッキング現象の起きた電源プラグをそのまま使用していると、ショートし、発火するおそれがあります。

トラッキング現象を防ぐには

- 定期的に点検してください。変形や変色があったときは直ちに使用を中止し当社(裏表紙)または販売店にご連絡ください。
- コンセント付近を清潔にし、ほこりなどがたまらないようにしてください。
- こまめに部屋の換気をしてください。特に冬場は暖房により、窓が結露しやすく窓際のコンセント近くは湿気が高くなりがちです。
- 使用しない場合は電源プラグをコンセントから抜いてください。

ペットのいるご家庭では

- ペットのいる部屋では使用しないでください。ペットが電源コードをかじったり、尿をかけたりすると事故や火災の原因になります。
- 家畜を飼育する施設では使用しないでください。

保管場所について

- 高温多湿な場所、火気のそば、直射日光が当たる場所、つり戸棚等の高い所に保管しないでください。
- 必ずお手入れをし、よく乾燥させてから保管してください。
- 保管場所に移動するときは、両手でしっかり持って保管場所へ移動してください。
- 電源プラグにほこりが付かないようにしてください。
- ネズミなどが発生する場所には保管しないでください。コードをかじられたり尿をかけられるおそれあり、故障や火災の原因になります。

各部の名称

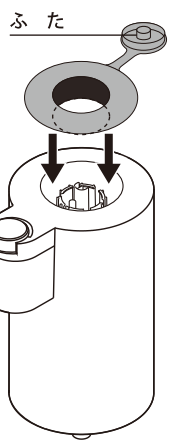
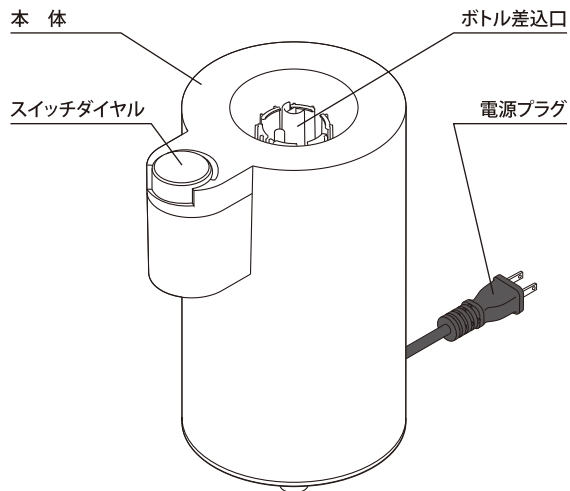

ボトル差込口カバーの使い方

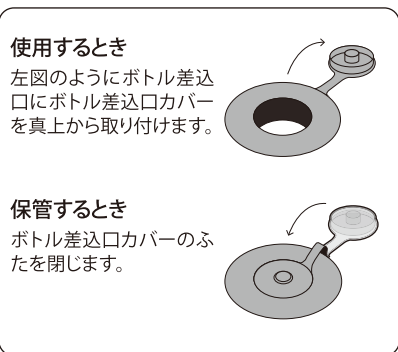
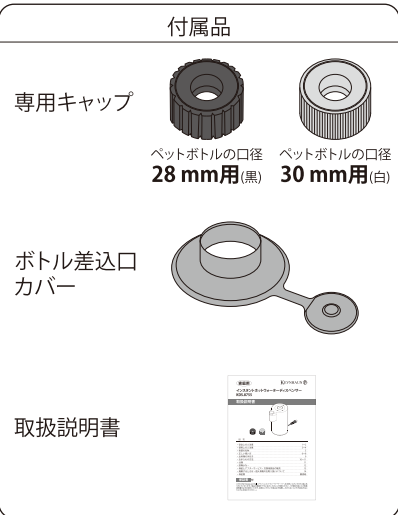

使用するとき

左図のようにボトル差込口にボトル差込口カバーを真上から取り付けます。

保管するとき

ボトル差込口カバーのふたを閉じます。

スイッチダイヤルの説明

	READY	50	70-80	90	95
チャイルドロック	準備完了	白湯	煎茶 お湯割	コーヒー ほうじ茶	紅茶・スープ インスタント食品

※各種飲料・銘柄に合った温度を選び、ご使用ください。
 ※水以外は沸かさないでください。
 ※スイッチダイヤルを1回押すと、給湯が始まります。もう1回押すと、給湯が止まります。
 ※周りの環境によりお湯の温度が設定と異なる場合があります。

正しい組み立て方

1. 本製品を安定した水平な場所に置きます。持ち運ぶときは両手で持ってください。
 ※ペットボトルを取り外すときは、本体をしっかりと押さえてから、取り外してください。

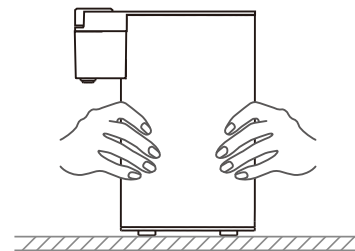

2. ペットボトルに水を注ぎます。注いだ後、専用キャップをペットボトルにしっかり取り付けます。
 ※水道水を入れてください。市販のミネラルウォーターは傷みやすいため、数時間程度で飲み切れる場合は問題ありませんが、飲むのに1日以上かかる場合、残った水は捨ててください。(7・8ページ参照)
 ※水専用です。お茶・牛乳・コーヒー・ジュースは使用しないでください。目詰まりを起こし、故障・腐食の原因になります。
 ※専用キャップをななめに取り付けたり、取り付けがゆるい場合、水漏れの原因となります。
 ※ペットボトルを本体に取り付けるとき、ボトル差込口に水がたまっている場合、水を排出してから取り付けてください。(7・8ページ参照)水がたまっただと水が傷んでいたり水漏れの原因になります。
 ※容量500 mlを超えるペットボトルは使用しないでください。本体が転倒するおそれがあります。
 ※専用キャップとの間に隙間ができる柔らかいペットボトルは使用しないでください。水漏れの原因となります。

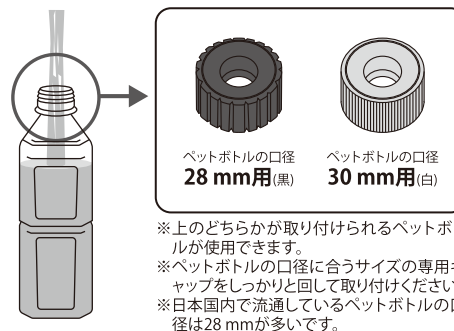

水漏れがないことを確認する



3. ボトル差込口にボトル差込口カバーを取り付けた後、専用キャップを付けたペットボトルを逆さにし、真上からまっすぐに押し込んでボトルをセットしてください。
 ※ボトルを奥まで差し込まないとブザーが鳴り動きません。
 ※給湯口の下に正しく容器をセットしてください。
 ※水以外は入れないでください。

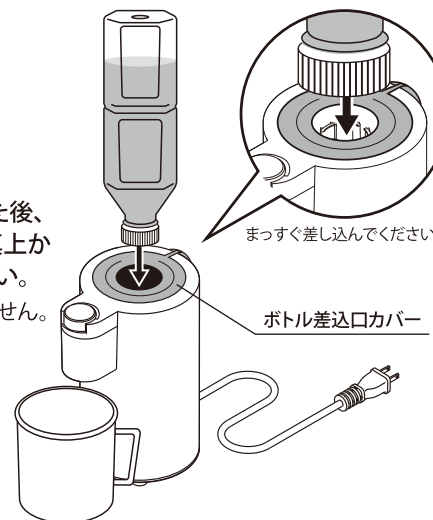

正しい使い方

1. 電源プラグをコンセントにしっかり差し込んでください。

※電源は交流100Vで定格15A以上のコンセントを単独で使用してください。タコ足配線をしたり、延長コードを使用しないでください。

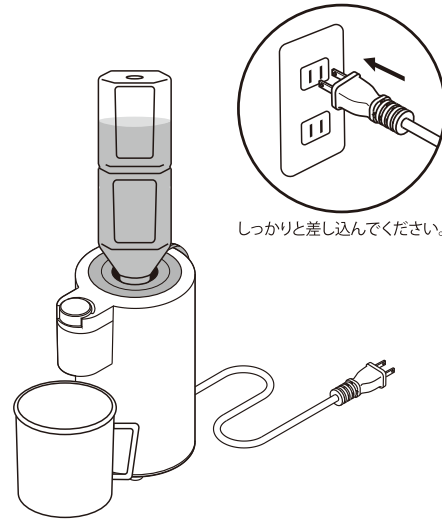

2. スイッチダイヤルを3秒間長押しするとチャイルドロックが解除され、READYモードに切り替わります。

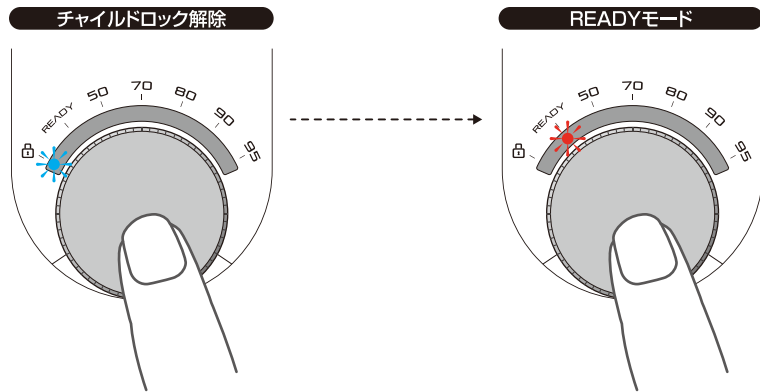

排水について

本体内部のタンクに残った水を全て排出します。
READYモードでスイッチダイヤルを5秒間長押しすると排水が実行されます。

3. スイッチダイヤルをご希望の温度に合わせてください。

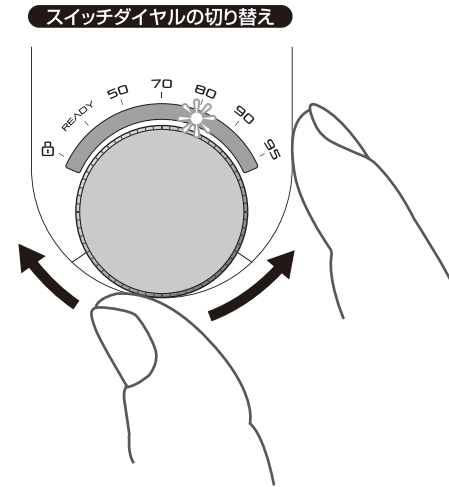

4. スイッチダイヤルを押し、給湯をします。もう一度押しすと給湯が止まります。

※本体が倒れてしまった場合は、停止します。
※ボトルの水が無くなった場合は、ブザーが5回鳴り、停止します。
※水が出るまでの時間は、水量・水温・室温によって多少異なります。
※給湯中は温度の変更ができません。
※給湯の温度は水温・室温によって多少の誤差があります。
※氷点下の環境では内部の水が凍ります。

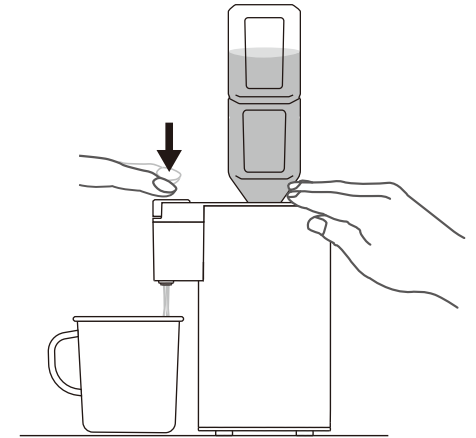

5. 給湯後30秒間放置し、チャイルドロックがかかるまでお待ちください。(30秒間操作をしないと自動的にチャイルドロックがかかります。)

6. ペットボトルを取り外し、残った水は捨ててください。本体に残った水の排水を行います。(7ページ参照) ボトル差込口に水が残っている場合は本体を持ち上げて前に少し傾けて残った水を排水してください。排水が終了し、チャイルドロックがかかったら、電源プラグを抜きます。ボトル差込口などに残っている水気をよく拭き取りボトル差込口カバーのふたをして保管します。

※排出された水は使用せず、捨ててください。
※排水をしないで水が残ったままにしておくと雑菌が繁殖してしまいます。

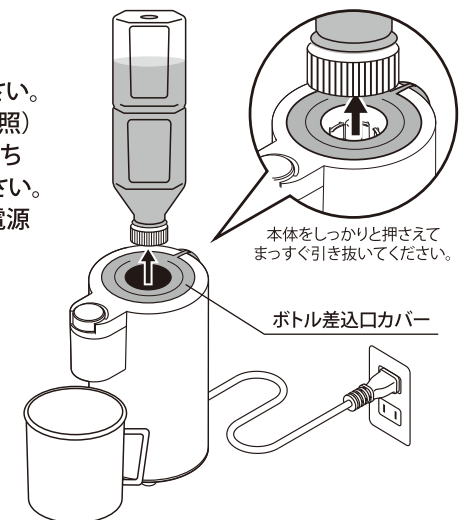

お手入れと保管の方法



注意

※お手入れの際は必ずチャイルドロックの状態を確認した後、電源プラグをコンセントから抜いてください。

※濡れた手で電源プラグの抜き差しをしないでください。

※電源プラグをコンセントから抜く時は、電源コードを持たず電源プラグを持って抜いてください。

※お手入れにはシンナー・クレンザー・金属たわしなどは使用しないでください。

※本体は絶対に濡らさないでください。

パーツごとのお手入れについて

本体	防水機能はありません。汚れがひどい場合は、乾いた布で良く拭き取ってください。
専用キャップ (28 mm用 / 30 mm用)	水洗いし、乾いた布で水気を拭き取ってください。
ボトル差込口カバー	

クエン酸水洗浄の手順

1. 500 ml ペットボトルにクエン酸約10 g (大さじ1杯) を入れてください。
2. ボトルの8割程度まで(400 ml) 水を入れ、よくかき混ぜてください。
3. 本体内部のタンクの水が全て排水された状態で、2のクエン酸水の入ったペットボトルを本体にセットしてください。
4. チャイルドロックを解除し、50 °C に設定し、10秒ほど注水してください。
(内部の注水経路にクエン酸水を行き渡らせるため)
5. 30分間、放置してください。
6. 残りのクエン酸水を全て注水してください。
7. 再度水だけを入れたペットボトルを差し込み、汚れや臭いがなくなるまで4を繰り返し行ってください。
8. 8ページの6を行い、本体を保管してください。

故障かな…

こんなとき	原因	対処方法
電源が入らない。	電源プラグが抜けている。	電源プラグを差し込んでください。
	本体が傾いている。	本体が傾かない場所に置いてください。
お湯が臭う。	水道水に含まれている塩素の量により、カルキ臭が残ることがあります。	
	使い始めは、樹脂などの臭いがすることがありますが、ご使用に伴い、なくなります。	
お湯に白色や茶色などのキラキラしたものが浮いているまたは内容物に乳白色のザラザラしたものが付いている。	湯あかです。内容器自体の変色ではありません。特に、ミネラル分の多い水は湯あかが付きやすくなります。(ミネラルウォーター、アルカリイオン水など)	クエン酸水で洗浄してください。(9ページ)
ダイヤルを回しても各ランプがつかない。	チャイルドロックがかかっている。	チャイルドロックを解除してください。(7ページ)
本体上部に水がたまる。		本体を持ち上げて、前に少し傾けて排水してください。
お湯の出が悪い。	異物が混入している。	お手入れをして除去してください。
	内部に固形物が生成されている。	クエン酸水で洗浄してください。(9ページ)
	室温が低い。	室温をあげる。(室温が低いと、温度を上げるため多少お湯の出が悪くなる場合があります。)

●以上のことを調べていただき、異常のあるときは、すぐに電源プラグをコンセントから抜いて、お買い上げ販売店、または当社にご相談ください。

●この商品は、日本国内用に設計・販売しています。電源電圧や周波数の異なる国では、使用できません。

This warranty is valid only in Japan.

●この商品は、屋内専用です。

This warranty is valid only indoor.

●この取扱説明書の内容について

本書は製品開発にさきがけて印刷しています。性能や操作性向上のため、製品仕様の一部が変更となることがあります。その場合は、製品自体の仕様優先されます。

仕様

電源	AC100V 50-60 Hz
消費電力	1300W
外形寸法	約110(幅)×147(奥行)×198(高さ)mm
質量	約940g
電源コードの長さ	約94cm
付属品	専用キャップ(28mm用、30mm用)、ボトル差込口カバー
原産国	中国

※製品仕様は、製品改善のため予告無く一部変更することがあります。

交換用部品の販売

お客様に長くお使いいただけるよう、交換用部品の販売を承っております。

●部品名・価格など詳細はホームページをご参照ください。

<http://nihon-yoshokki.co.jp/DS2.html>

<部品購入までの流れ>

- 1 メール・TEL いずれかにてご希望の部品名をご連絡ください。
※メールは下記ホームページ上部の「お問い合わせ」よりメールフォームへお進みください。
- 2 当社より部品の在庫状況、および費用詳細をご連絡申し上げます。
- 3 先に合計金額を下記の振込先へお支払いをお願いいたします。
- 4 ご入金を確認でき次第、ご指定場所(日本国内のみ)へ発送いたします。
※ 部品の発送は、通常ご注文頂いてから2～3日で発送となります。
(在庫が無い場合は別途ご連絡を入れさせていただきます)
※ お振込み手数料はお客様でご負担ください。

振込先 / 第四北越(ダイシホクエツ)銀行 燕(ツバメ)支店、当座 No.0106516

【口座名：ニホンヨウショッキ(カ) 金融機関コード：0140 支店番号：351

日本洋食器株式会社

〒959-0214 新潟県燕市吉田法花堂1949番地

TEL 0256(92)3145 <http://www.nihon-yoshokki.co.jp/>



保証とアフターサービス 持込修理

1 この製品には、本書の裏表紙に保証書がついています。

お買い上げ販売店でのご所定事項の記入をご確認いただき、保証内容をよくお読みになって大切に保管してください。所定事項の記入がないと保証は有効となりませんので、そのときはお買い上げの販売店へ記入をお申し付けください。

2 保証期間中に修理を依頼される時

この取扱説明書をよくお読みいただき、異常がある場合はお買い上げの販売店に保証書をご提示の上、修理を依頼してください。保証書の規定により無償で修理、または製品の交換をさせていただきます。

3 保証期間後に修理を依頼される時

お買い上げの販売店にご相談ください。修理により製品の機能が維持できる場合は、ご希望により有料で修理いたします。

4 補修用性能部品について

当社ではこの製品の補修用性能部品(製品の機能を維持するために必要な部品)を製造打切後、最低6年間保有しております。

※お客様ご自身で修理や改造することは危険ですので、絶対におやめください。

5 本製品使用中、万一不具合により調理を行うことができなかった場合

そのことによる損失の補償、または使えなかったことによる付随的損害の補償については、その責任を負いかねますのでご容赦ください。

個人情報のお取り扱いについて

お客様のお名前、ご住所、お電話番号などの個人情報は適切に管理いたします。また、お客様の同意がない限り、業務委託の場合および法令に基づき必要と判断される場合を除き第三者への開示は行いません。なお、お客様がお電話でご相談、ご連絡をいただいた場合には、お客様のお申し出を正確に把握し、適切に対応するために、通話内容を録音させていただくことがあります。

<利用目的>お客様ご相談窓口でお受けした個人情報は、商品・サービスに関わるご相談・お問い合わせおよび修理の対応のみを目的として用います。

<業務委託の場合>上記目的の範囲内で対応業務を委託する場合、委託先に対しては当社と同等の個人情報保護を行わせるとともに、適切な監理・監督をいたします。

廃棄するときは

地方自治体のルールに従ってください。

～メモ～

～メモ～